

# Инструкция по сборке

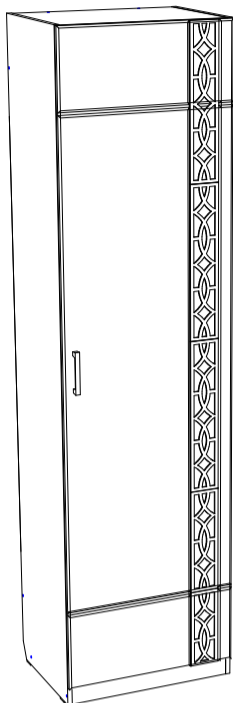

## Белла мод. 8 шкаф однодверный

Размеры (ВхШхГ) 2255х600х455

Хорошая мебель для хороших людей

### Рекомендации по эксплуатации и уходу за мебелью

1. Мебель рекомендуется эксплуатировать в проветриваемом, сухом помещении с температурой воздуха не ниже +10 С и относительной влажности воздуха от 45 до 70%.
2. В мебели, имеющей крепление болтами, винтами, шурупами, при ослаблении соединений необходимо их периодически подтягивать.
3. Поверхность мебели следует протирать влажной тряпкой, с последующей протиркой насухо. Запрещается использовать в качестве чистящих средств растворители, соду и средства, содержащие абразивные материалы.
4. Мебель должна быть защищена от прямого попадания солнечных лучей, не должна размещаться вблизи отопительных приборов.

### ГАРАНТИЙНЫЙ ТАЛОН

- Изготовитель гарантирует соответствие мебели требованиям ГОСТ 16371-93 «Мебель. Общие технические условия» при соблюдении условий транспортировки, хранения эксплуатации и рекомендаций по уходу за мебелью и ТР ТС 025/2012 «О безопасности мебельной продукции».
- Претензии по комплектности, качеству и отклонениям, при которых сборка не возможна, должны предъявляться в магазин, где была приобретена мебель.
- Все гарантийные работы производятся только при предъявлении настоящего гарантийного талона.
- Гарантийный срок эксплуатации изделия 24 месяца, деталей с нанесенной фотопечатью 6 месяцев со дня продажи мебели через торговую сеть.

### Гарантийное обслуживание не производится:

- По дефектам, появившимся из-за не соблюдения потребителем условий транспортирования, хранения, сборки, эксплуатации и рекомендаций по уходу за мебелью.

### СВИДЕТЕЛЬСТВО О ПРИЕМКЕ

Мебель соответствует ГОСТ 16371-93, ТР ТС 025/2012 и признана годной к эксплуатации.

Дата выпуска изделия \_\_\_\_\_

Дата реализации \_\_\_\_\_  
(печать магазина)

С условиями гарантийного обслуживания ознакомлен \_\_\_\_\_  
(подпись покупателя)



Схема сборки в электронном виде находится на сайте

[www.mst-mebel.ru](http://www.mst-mebel.ru)

Срок службы изделия 10 лет

Изготовитель: ИП Стрелкова Т.А.

Адреса изготовления:

**МСТ.Ижевск**  
Россия, Удмуртская Республика  
426028, г. Ижевск, ул. Пойма, 105  
тел./факс: (3412)901-800, 901-900

**МСТ.Москва**  
м. Водный стадион  
Кронштадтский бульвар, д. 14  
строение 8, офис 4  
тел.: (495) 644-38-76, 644-38-75

**МСТ.Нижний Новгород**  
ул. Шекспира, 10  
тел.: (831) 272-51-36  
сайт: [www.mst-mebel.ru](http://www.mst-mebel.ru)  
e-mail: [mst@mst-mebel.ru](mailto:mst@mst-mebel.ru)

Спасибо за покупку!

### Фурнитура

А. Винт-конфирмат 7x50



Б. Ключ для конфирмата

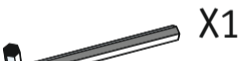

В. Заглушка конфирмата



Г. Полкодержатель Ø5 мм



Д. Стяжка эксцентриковая  
пластиковая ШØ20



Е. Дюбель ввинчиваемый  
Du321 (стандарт)



Ж. Ручка



З. Петля накладная Boyard



И. Петля накладная Boyard  
с доводчиком



К. Подпятник

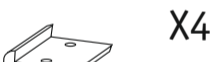

Л. Штанга выдвижная



М. Саморез 3x16



Н. Саморез 3,5x16



О. Н-образный профиль L=1487



П. Стяжка эксцентриковая

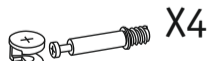

Р. Шайба пластиковая



### Перечень деталей

№ дет.	Наименование	Размеры мм	К-во шт.	№ дет.	Наименование	Размеры мм	К-во шт.
1	Боковина	2250x434	1	7	Задний щит	568x317	2
2	Боковина	2250x434	1	8	Фасад (МДФ)	2187x596	1
3	Крыша, горизонтальная	568x434	2	9	Задник (ДВП)	1521x298	2
4	Дно, горизонтальная	568x434	2	10	Зеркало	268x100	1
5	Полка	566x424	4	11	Зеркало	358x100	1
6	Планка	568x60	2	12	Зеркало	516x100	3

Перед сборкой внимательно ознакомьтесь с данной инструкцией, проверьте комплектность фурнитуры и разбейте её по назначению (саморезы 3x16 используются для крепления ДВП и подпятников). Упаковку и прокладочный материал можно использовать в качестве подстилочного материала при сборке. Сборку производите на ровной жесткой поверхности.

Для облегчения сборки рекомендуется производить вдвоем. Для сборки необходима крестовая и плоская отвертка. Сборку необходимо начинать с установки фурнитуры и крепежа (стяжек эксцентриковых, подпятников и т.д.). Фурнитуру устанавливать в соответствие с кернением. После окончательной сборки установите декоративные заглушки.



Допускается как лево-, так и правосторонняя сборка. Будьте внимательны и используйте только те отверстия и кернения, которые задействованы в выбранном Вами варианте сборки.

# Белла мод.8. Шкаф однодверный

На фасаде 8 установите петли с доводчиком (И) и петли без доводчика (З) с помощью саморезов (Н), как показано на рисунке. Ручку (Ж) закрепите на фасаде 8 с помощью винтов для ручки и пластиковой шайбы (Р).

1



На лицевой стороне фасада необходимо продавить отверстие под крепеж ручки непосредственно самим винтом.



Плоской отверткой прикрутите ручку



Рис. 1. Установка петель и ручки.

Площадки петель (З и И) закрепите на боковине 2 с помощью саморезов (Н), как показано на рисунке. На боковины 1 и 2 закрепите подпятники (К) с помощью саморезов (М) и установите полкодержатели (Г). Горизонтальные полки 3 и 4 соедините с боковинами 1, 2 на пластиковые эксцентрикивые стяжки (Д, Е), для этого заверните дюбеля (Е) в глухие отверстия боковин 1 и 2, а пластиковые эксцентрикивые стяжки (Д) вложите в глухие отверстия горизонтальных полок 3, 4 и стяните детали. Крышу 3 и дно 4 соедините с задним щитом 7 на эксцентрикивые стяжки (П), а с боковинами 1, 2 на пластиковые эксцентрикивые стяжки (Д, Е). Задние щиты 7 соедините с горизонтальными полками 3 и 4, а планки 6 с боковинами 1 и 2 на винты - конфирматы (А) при помощи ключа (Б). Задники 9 соедините планкой (О) и закрепите на деталях 1, 2, 3, 4 при помощи саморезов (М) через каждые 100 мм.

2

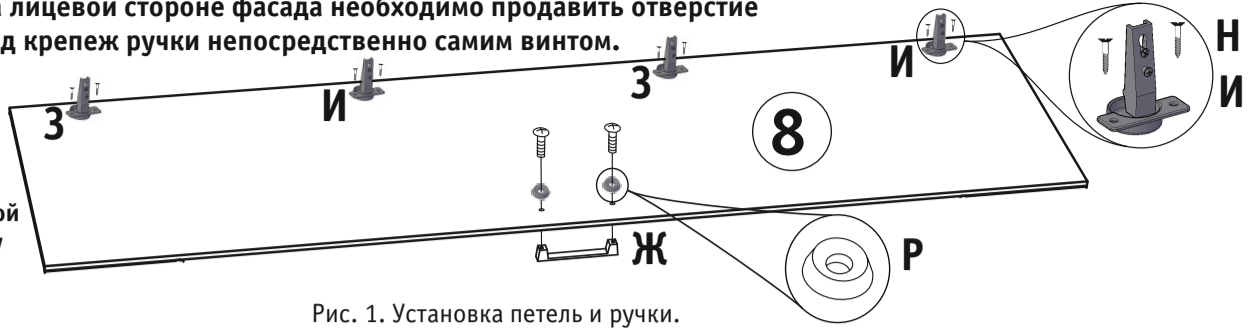

Внимание! Во избежание опрокидывания изделия, его необходимо закрепить к стене.



Рис. 2. Сборка каркаса.

Установите полки 5 на полкодержатели (Г). Совместите и закрепите петли (З и И) на фасаде 8 с площадками петель (З и И) на боковине 2, и отрегулируйте их (Рис.3).

3

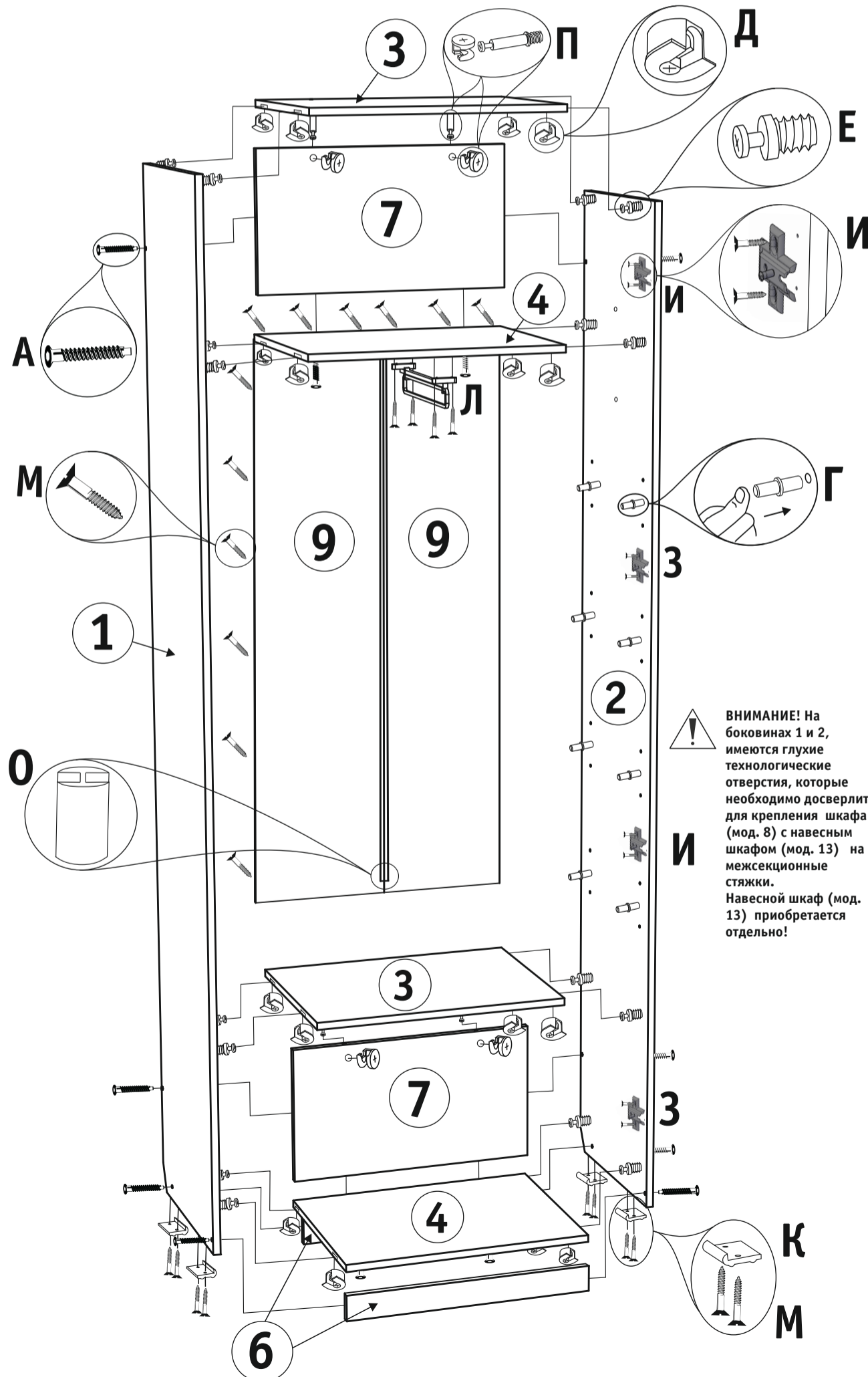

Рис. 3. Установка фасада.

<p><b>Монтаж</b></p>	<p><b>Регулировка высоты</b></p> <p>± 2 мм</p> <p>Двери можно точно выверить по высоте с помощью монтажных планок, регулируемых по высоте.</p>
<p><b>Регулировка глубины</b></p> <p>Прямая, бесступенчатая регулировка по глубине с помощью эксцентрикового винта.</p>	<p><b>Регулировка наложения</b></p> <p>Винт повернуть вправо: наложение уменьшается (-). Винт повернуть влево: наложение увеличивается (+).</p>

Рис. 4. Регулировка фасада.

### Зеркальная сборка

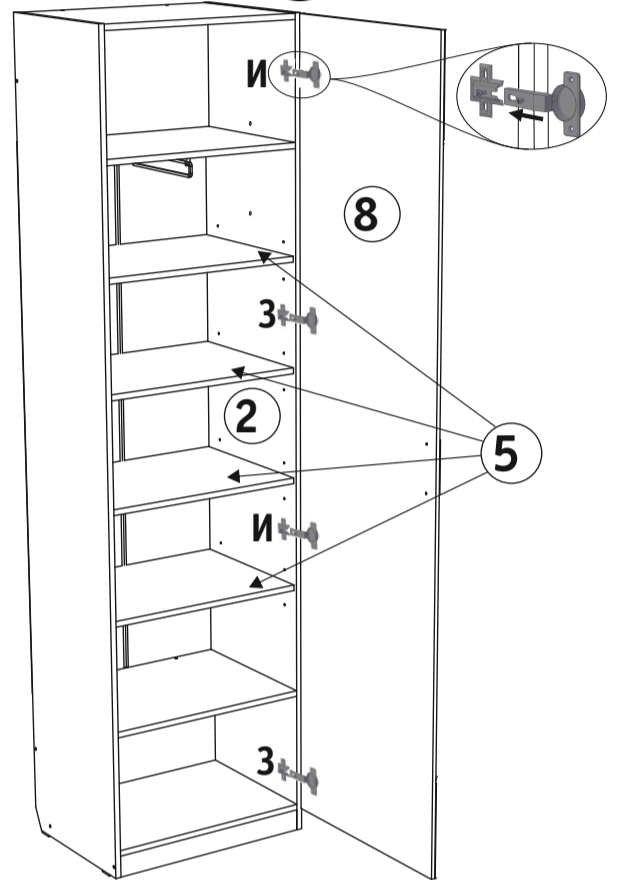
Зеркальная сборка осуществляется аналогично, за исключением установки фасада.

Площадки петель (З, И) установите на боковине 1. Петли (З, И) на фасаде 8 совместите и закрепите с площадками петель (З, И) на боковине 1 и отрегулируйте их (Рис.4).

