

№1 Подпятник 4 шт.	№2 Заглушка 10шт.	№3 Стяжка 5х50 шурувная (конфирмат) 18 шт.	№4 Полкодержатель 12 шт.	№5 Ключ 1 шт.	№6 Монтажная планка 3 шт.
№7 Пеша накладная 3 шт.	№8 Ручка 3 шт.	№9 Гвозди 2х20 58 шт.	№10 Саморез 3,5х16 18 шт.	№11 Винт 4х24 2 шт.	№12 Роликовые направляющие 2 шт.
№13 Зерокант 6х11 8 шт.	№14 Эксцентрик 8 шт.	№15 Шток эксцентрика 8 шт.	№18 Винт 4х10 4 шт.	№17 Шайба Ø5 (для фасадов толщиной 21 мм) 2 шт.	

№ п/п	Наименование	Размер, мм	Кол-во шт.
1	Стенка боковая правая	1828х350	1
2	Стенка боковая левая	1828х350	1
3	Стенка верхняя	376х373	1
4	Стенка нижняя	343х350	2
5	Полка	341х350	3
6	Плинтус	343х70	1
7	Стенка задняя	1776х370	1
8	Дверь	1390х372	1
9	Передняя стенка ящичка	372х177	2
10	Боковая стенка ящичка левая	300х120	2
11	Боковая стенка ящичка правая	300х120	2
12	Задняя стенка ящичка	287х120	2
13	Дно ящичка	305х315	2

Шкаф 220

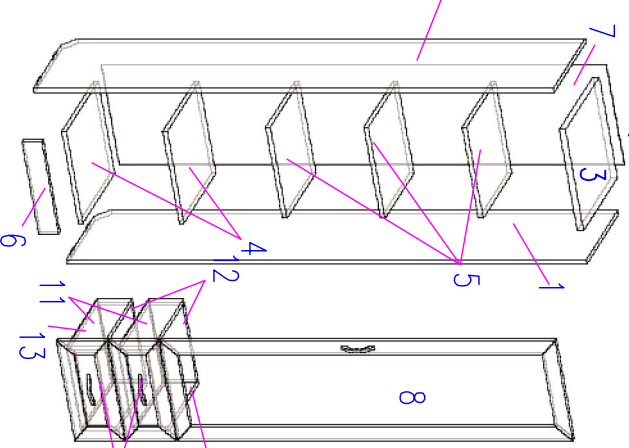

Уважаемый покупатель.

Для удобства транспортировки и предохранения от повреждения мебель поставляется в разобранном виде.

В целях повышения надежности и долговечности изделий, улучшения их качества, повышения эстетичности комфортности, производитель оставляет за собой право совершенствования конструкции изделий, замены крепежной фурнитуры без внесения изменений в настоящую инструкцию.

Прежде чем приступить к сборке, внимательно ознакомьтесь с прилагаемой инструкцией.

Правила сборки.

Сборку следует производить на ровном полу, покрытом тканью или бумагой, во избежании поврежд кромок и загрознения мебели.

Необходимо соблюдать осторожность, чтобы не повредить поверхности деталей. Крепление деталей должно быть прочным, без допусков на качание.

Подготовка к сборке.

1. Проверьте комплектность каждого пакета.
2. Проверьте наличие фурнитуры и метизов.
3. Перед началом сборки необходимо определить расположение деталей в изделии в соответствии со схемой сборки.



рис.1



рис.3

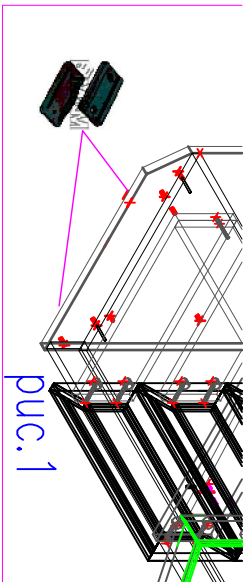

рис.2

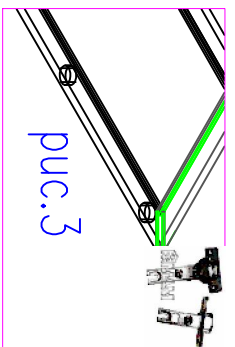

рис.4

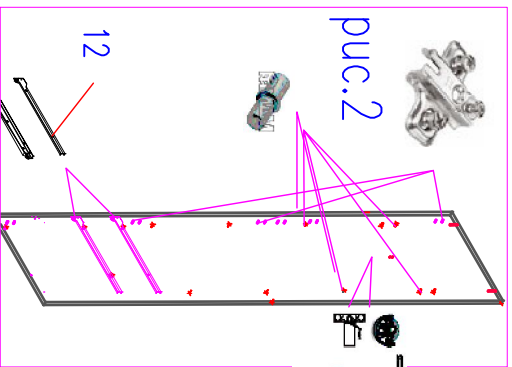

роликовые направляющие крепить к боковым стенкам

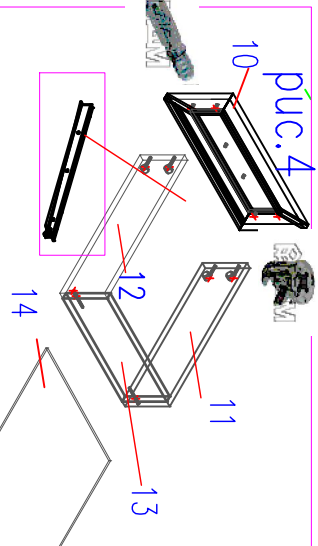
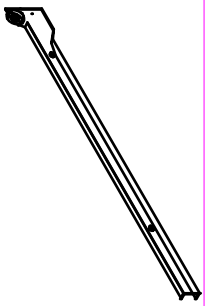
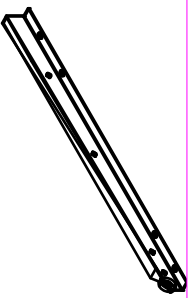

роликовые направляющие крепить к ящикам

Сборка ящиков.

(рис.4)

1. В посадочные места фасадов- передних стенок ящиков дет.10 вкрутить шток эксцентрика Ф №15.
2. С помощью шурупных стержней (конфирматов) соединить детали 11, 12, 13.
3. Штоки эксцентрика передних стенок ящика завести в отверстия деталей 11, 12 и зафиксировать с помощью эксцентрика Ф №14
4. Установить ручки. С помощью винтаФ №16.
5. Дно ящика дет.№14 завести в паз детали 10. Полученную сборку положить на деталь 11, 12, 13. Дно ящика дет.14 сверху.
6. Направляющие роликов положить на дет.14 (край упирается в переднюю стенку ящика дет.10 (колесико как показано на схеме), закрепить саморезами Ф № 10
7. Деталь дно прибить к Детали 13 гвоздями.

Сборка

1. На торцы деталей 1, 2 согласно схемы сборки установить подпятники Ф №1 (рис. 1)
2. На посадочные места дет.1, 2 установить монтажные планки Ф. №6.(рис.2)
3. На посадочные места дет.9 установить петли Ф №7 (рис.3)
4. На посадочные места дет.1, 2 установить роликовые направляющие Ф №12, закрепить их евровинтами Ф №13.
5. С помощью шурупной стержни (конфирматов) соединить дет.1, 2, 4, 5, 7. Затем соединить деталь 3 с дет.1, 2.
6. Установить сборку строго вертикально!
7. Гвоздями прибить заднюю стенку Дет.8 с деталями 1, 2, 3, 4, 5.
8. В посадочные места дет.1, 2 установить полкодержатели Ф №4.(рис.2). Установить полки дет.6
9. Навесить двери дет.9 и произвести регулировку с помощью регулировочных винтов на петлях.
10. С помощью винта п.Ф №16, установить ручки в ящиках, с помощью винтов из комплекта ручек или винтов Ф №11 и шайб Ф №17 (если толщина фасадов 21 мм)
11. Установить ящики.
12. В шурупные стержни (конфирмат) установить заглушки.

Рекомендации по сборке, эксплуатации и уходу за мебелью.

1. Мебель рекомендуется эксплуатировать в помещениях с температурой не ниже +10°С и влажностью 65/+/-15 %.
2. Изделие не рекомендуется устанавливать вблизи сырых стен или источников тепла (печей , батарей или других отопительных приборов) проливаться жидкости на поверхности изделия!
3. Соединения с помощью винтов, шурупов, и стержней необходимо периодически проверять и производить их затяжку.
4. Удаление пыли с поверхности мебели следует производить сухой мягкой тканью или специальными салфетками. Для сохранения внешнего вида мебели рекомендуется периодически производить обработку поверхностей специальными составами, предназначенными для ухода за мебелью, в соответствии с инструкцией по их применению. Выполнение данных условий позволит в течении длительного мени сохранить эстетические и эксплуатационные качества наших изделий.

Гарантии изготовителя:

1. Приобретая изделия мебели, убедитесь в отсутствии механических повреждений.
2. Компания несет ответственность за соответствие товара предъявленным требованиям, при условии соблюдения правил транспортировки и ухода за мебелью.
3. Претензии от покупателей принимаются магазинами, продавшими товар в течении 24 месяцев со дня продажи, с обязательным приложением товарного чека и упаковочного талона.

Благодарим Вас за покупку и выражаем уверенность, что при соблюдении правил сборки и условий эксплуатации мебель будет надолго служить Вам в течении длительного времени.