

Инструкция по сборке

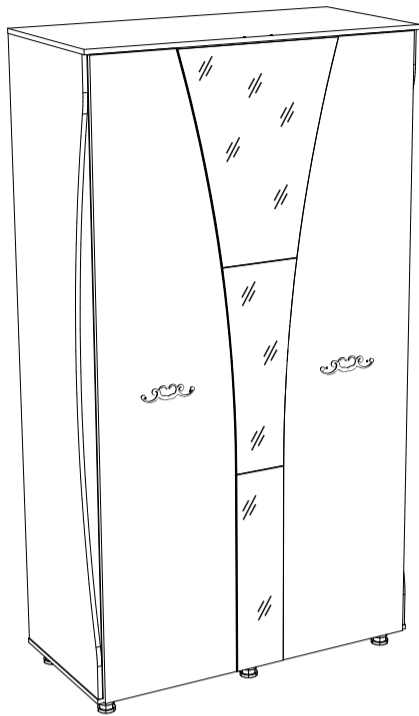

Натали, мод.9 Шкаф двухдверный

Размеры (ВхШхГ) 2250x1280x580

Хорошая мебель для хороших людей

Рекомендации по эксплуатации и уходу за мебелью

1. Мебель рекомендуется эксплуатировать в проветриваемом, сухом помещении с температурой воздуха не ниже +10 С и относительной влажности воздуха от 45 до 70%.
2. В мебели, имеющей крепление болтами, винтами, шурупами, при ослаблении соединений необходимо их периодически подтягивать.
3. Поверхность мебели следует протирать влажной тряпкой, с последующей протиркой насухо. Запрещается использовать в качестве чистящих средств растворители, соду и средства, содержащие абразивные материалы.
4. Мебель должна быть защищена от прямого попадания солнечных лучей, не должна размещаться вблизи отопительных приборов.

ГАРАНТИЙНЫЙ ТАЛОН

- Изготовитель гарантирует соответствие мебели требованиям ГОСТ 16371-93 «Мебель. Общие технические условия» при соблюдении условий транспортировки, хранения эксплуатации и рекомендаций по уходу за мебелью и ТР ТС 025/2012 «О безопасности мебельной продукции».
- Претензии по комплектности, качеству и отклонениям, при которых сборка не возможна, должны предъявляться в магазин, где была приобретена мебель.
- Все гарантийные работы производятся только при предъявлении настоящего гарантийного талона.
- Гарантийный срок эксплуатации изделия 24 месяца, деталей с нанесенной фотопечатью 6 месяцев со дня продажи мебели через торговую сеть.

Гарантийное обслуживание не производится:

- По дефектам, появившимся из-за не соблюдения потребителем условий транспортирования, хранения, сборки, эксплуатации и рекомендаций по уходу за мебелью.

СВИДЕТЕЛЬСТВО О ПРИЕМКЕ

Мебель соответствует ГОСТ 16371-93, ТР ТС 025/2012 и признана годной к эксплуатации.

Дата выпуска изделия _____

Дата реализации _____
(печать магазина)

С условиями гарантийного обслуживания ознакомлен _____
(подпись покупателя)



Схема сборки в электронном виде находится на сайте

www.mst-mebel.ru

Срок службы изделия 10 лет

Изготовитель: ИП Стрелкова Т.А.

Адреса изготовления:













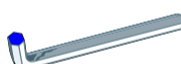





МСТ.Ижевск
Россия, Удмуртская Республика
426028, г. Ижевск, ул. Пойма, 105
тел./факс: (3412)901-800, 901-900

МСТ.Москва
м. Водный стадион
Кронштадтский бульвар, д. 14
строение 8, офис 4
тел.: (495) 644-38-76, 644-38-75

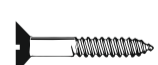
МСТ.Нижний Новгород
ул. Шекспира, 10
тел.: (831) 272-51-36
сайт: www.mst-mebel.ru
e-mail: mst@mst-mebel.ru

Спасибо за покупку!

Фурнитура

- | | |
|--|---|
| А. Винт-конфирмат 7x50
 X22 | М. Петля накладная Boyard
 X4 |
| Б. Ключ для конфирмата
 X1 | Н. Шайба
 X25 |
| В. Заглушка самоклеящаяся
 X24 | О. Штанга 570 мм
 X2 |
| Г. Стяжка эксцентриковая
 X30 | П. Штангодержатель
 X4 |
| Д. Стяжка эксцентриковая пластиковая
 X10 | Р. Саморезы 3x16
 X86 |
| Е. Дюбель ввинчиваемый Du321 (Стандарт)
 X10 | С. Саморезы 3,5x16
 X64 |
| Ж. Заглушка стяжки эксцентриковой
 X16 | Т. Саморезы 3,5x25
 X11 |
| З. Опора 50 мм
 X6 | У. Н-образный профиль 1480 м
 X2 |
| И. Навес
 X2 | Ф. Полкодержатель Ø5 мм
 X14 |
| Л. Петля накладная Boyard с доводчиком
 X4 | Х. Ручка 160 мм + пластиковые шайбы
 X2 |

*Предприятие-изготовитель оставляет за собой право на замену материалов, фурнитуры и метизов на аналогичные, не ухудшающие качество изделия.

Перечень деталей

№ дет	Наименование	Размеры мм	К-во шт.
20	Фасад	2121x582	1
12	Вертикальная	2108x560	1
13	Вертикальная	2108x560	1
14	Вертикальная	2108x560	1
16	Горизонтальная	1202x578	1
15	Горизонтальная	1200x560	1
10	Царга	576x300	2
17	Горизонтальная	576x560	1
18	Горизонтальная	576x560	1
19	Горизонтальная	576x560	1
21	Горизонтальная	576x560	1
11	Полка	573x438	3
26	Планка	2140x80	2

№ дет	Наименование	Размеры мм	К-во шт.
3	Дверь (МДФ)	2118x490	1
4	Дверь (МДФ)	2118x490	1
1	Планка (МДФ)	2106x120	1
2	Планка (МДФ)	2106x120	1
5	Зеркало	704x178	1
6	Зеркало	704x576	1
7	Зеркало	704x274	1
8	Стенка задняя (ДВП)	315x598	2
9	Стенка задняя (ДВП)	1510x298	4
25	Профиль (МДФ)*	1248x85	1
23	Профиль (МДФ)*	234x406	1
24	Профиль (МДФ)*	234x406	1

Перед сборкой внимательно ознакомьтесь с данной инструкцией, проверьте комплектность фурнитуры и разбейте её по назначению (саморезы 3x16 используются для крепления ДВП). Упаковку и прокладочный материал можно использовать в качестве подстилочного материала при сборке. Сборку производите на ровной жесткой поверхности.

Для облегчения сборки рекомендуется производить вдвоем. Для сборки необходимы два вида крестовых отверток.

Сборку необходимо начинать с установки фурнитуры и крепежа (петель, опор, штангодержателей и т.д.). Фурнитуру устанавливать в соответствие с крением.

После окончательной сборки установите задние стенки (рис.5). На головки конфирматов и эксцентриковых стяжек установите декоративные заглушки. Закрепите штанги.

При компоновке мебели шкаф+шкаф-витрина в приложении добавлены дополнительные планки (деталь 26). Для того, чтобы закрепить эти детали, в боковинах 12 и 14 имеются глухие отверстия. Отверстия нужно просверлить сверлом Ø7 мм и скрепить с помощью ключа Б на конфирматы А.

***Внимание! Карниз (детали № 23, 24, 25) в комплект со шкафом не входят, приобретается отдельно.**

Шкаф двухдверный, мод. 9 Натали

Установите опоры (3) на деталь 15 с помощью саморезов (С).

1



Рис. 1. Установка опор.

Скрепите детали 16, 25, 23 и 24 на саморезы (Т). Для правильного скрепления необходимо выровнять детали 23 и 24 по горизонтали (см. вид сверху). Карниз относительно детали 16 должен иметь свес 5 мм (см. вид сбоку). На деталь 16 установить эксцентриковые стяжки (Г).

2

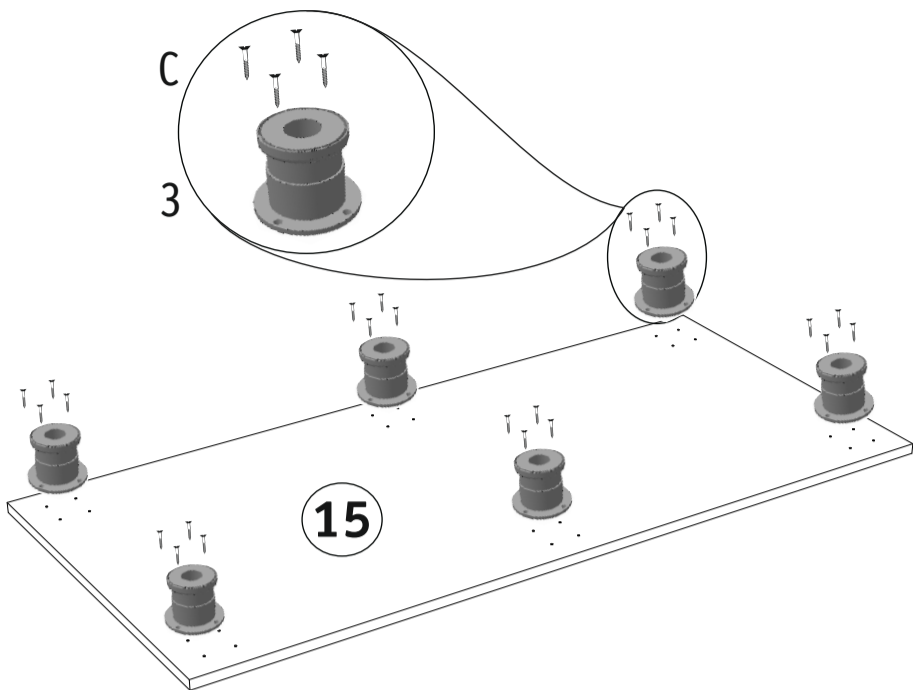

Рис. 2. Сборка карниза.

Скрепите на эксцентриковые стяжки (Г) детали 1, 2, 15, 14, 13 и 12. Закрепите деталь 19, 21, 18 и 17 при помощи ключа (Б) на винты-конфирматы (А) и пластиковые эксцентриковые стяжки (Д, Е), для этого необходимо забить бочонки эксцентриковой стяжки (Д) в детали и стянуть. Закрепите между собой детали 1 и 14, а также детали 2 и 12 на саморезы (Т). Деталь 10 установить на эксцентриковые стяжки (Г) и конфирматы (А). Полки 11 установите на полкодержатели (Ф).

3

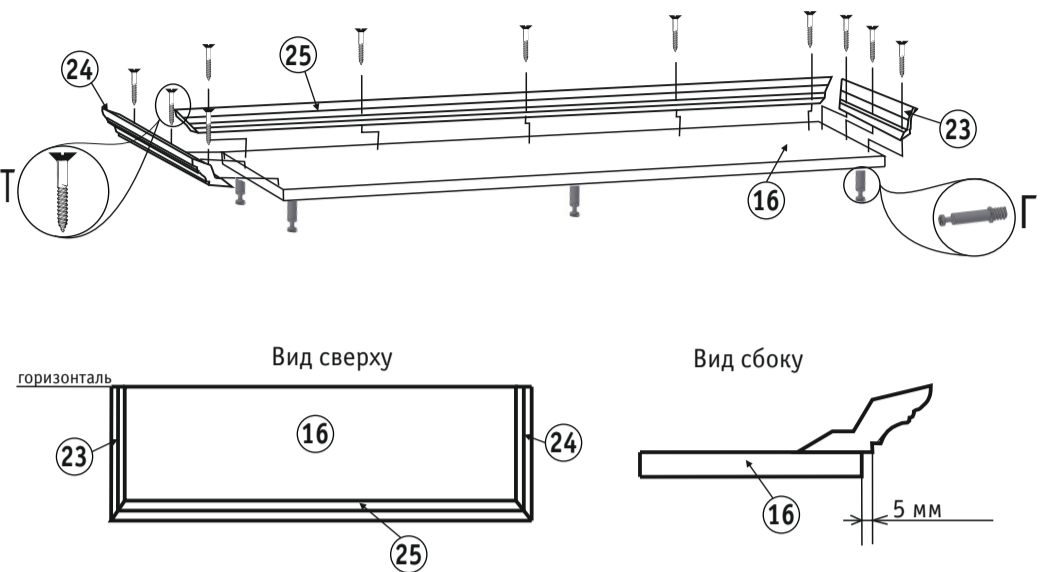

Рис. 3. Сборка каркаса

Шкаф двухдверный, мод. 9 Натали

Установите деталь 20 на каркас шкафа на полкодержатели (Ф) и эксцентриковые стяжки (Г), как показано на рисунке. Крышу 16 закрепите на каркасе шкафа при помощи эксцентриковых стяжек (Г).

4

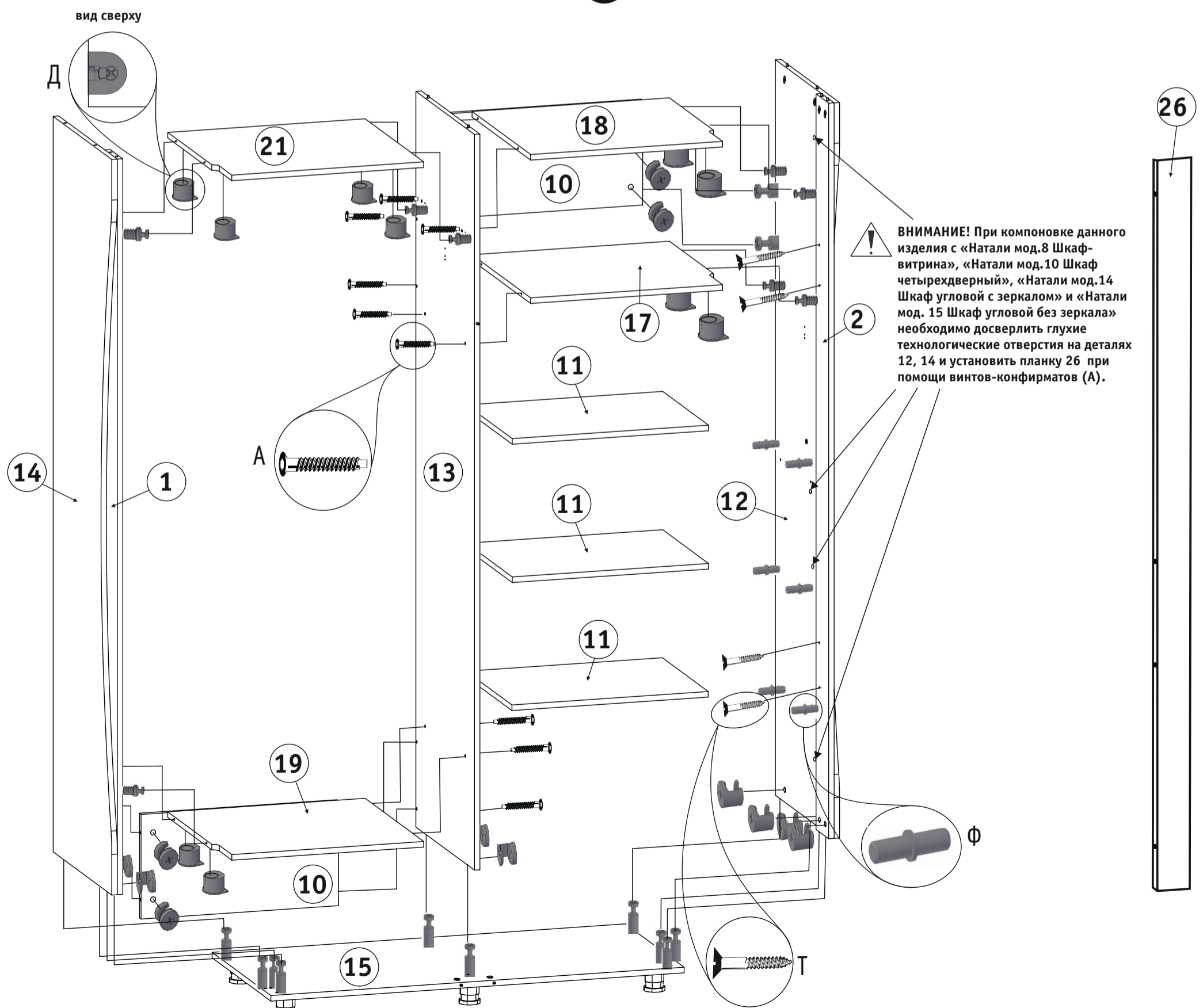

Рис. 4. Установка зеркального фасада и крыши.

Установите задние панели 8 и 9 на саморезы (Р). В местах соединения деталей подкладывайте шайбы (Н) и соединительные планки (У). Установите шкаф по уровню, проверьте углы (90°).

5

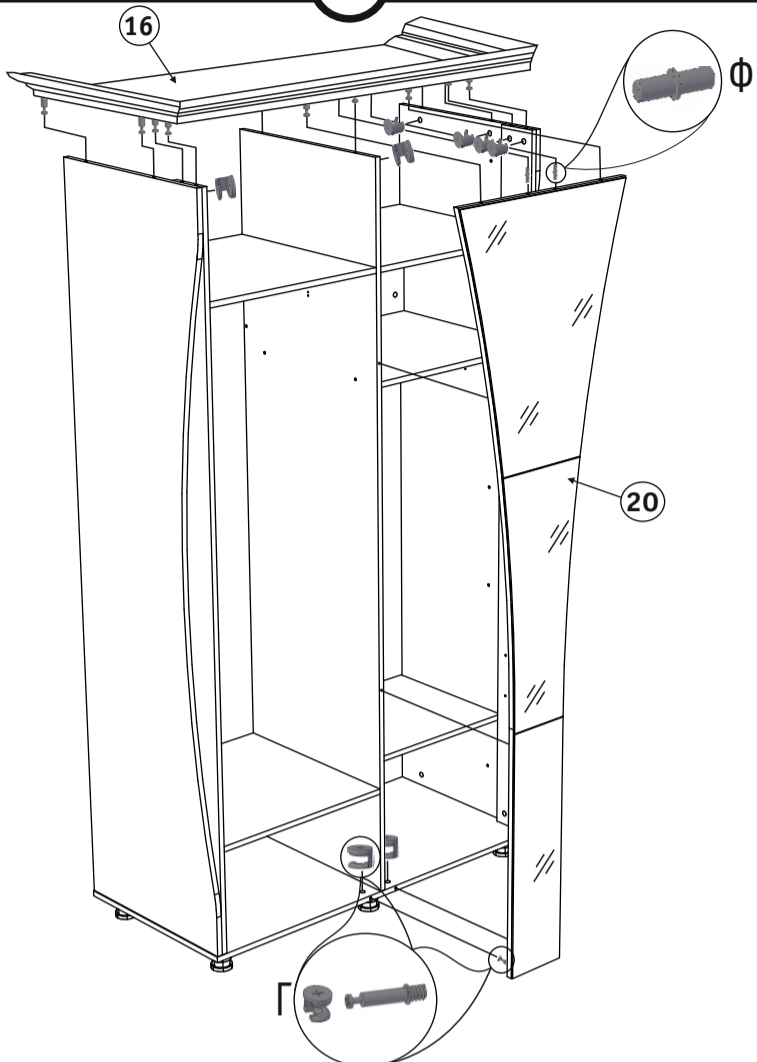

Рис. 5. Установка задних стенок шкафа.

На детали 3 и 4 установите петли с доводчиком (Л) и петли без доводчика (М) на саморезы (С), как показано на рисунке. Закрепите ручки (Х).

6

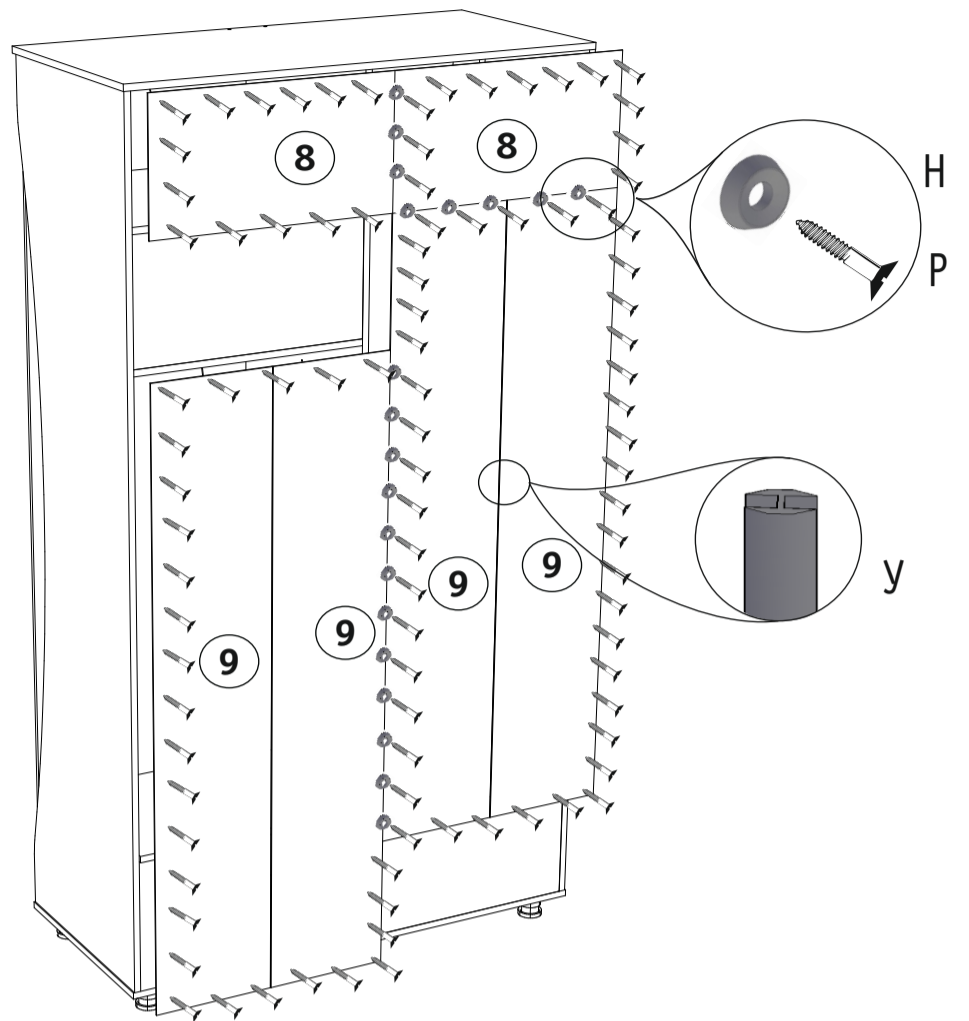

Рис. 6. Установка петель на фасадах.

Установите фасады 3 и 4 к планкам 1 и 2 при помощи петель (Л и М).

7



Рис. 7. Установка фасада.

Монтаж



Регулировка высоты

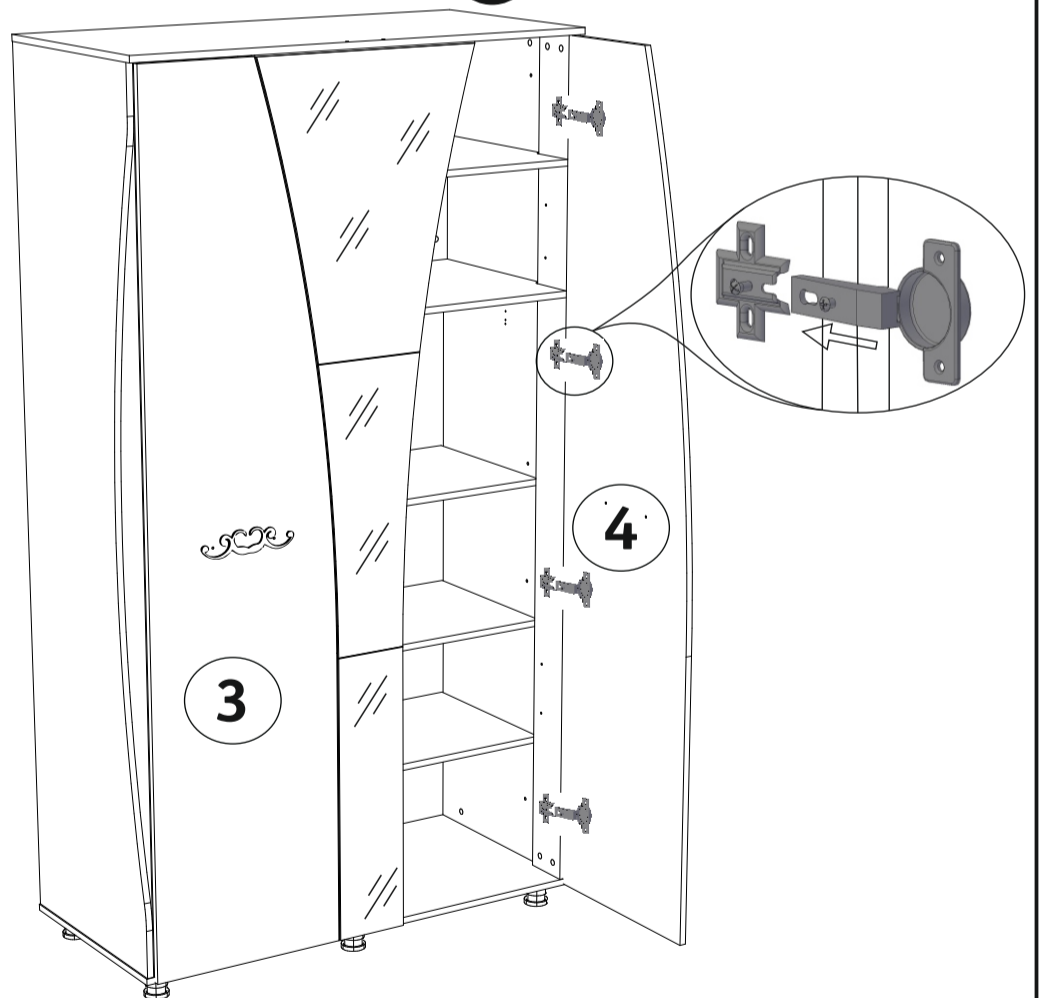
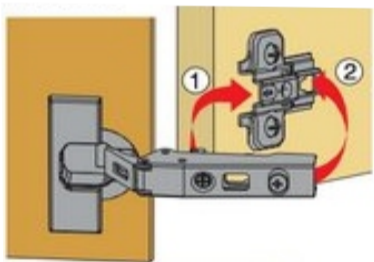
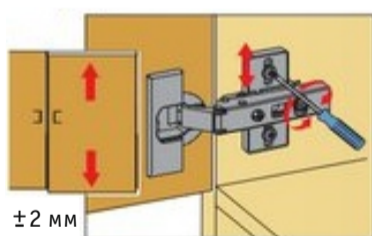

±2 мм
Двери можно точно выверить по высоте с помощью монтажных планок, регулируемых по высоте.

Регулировка глубины



Прямая, бесступенчатая регулировка по глубине с помощью эксцентрикового винта.

Регулировка наложения

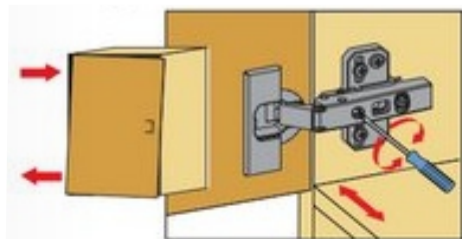

Винт повернуть вправо: наложение уменьшается (-).
Винт повернуть влево: наложение увеличивается (+).

Рис. 8. Регулировка фасадов.